

EuroCave, eine verantwortungsbewusste Marke.

Seit fast 40 Jahren bietet EuroCave Ihnen, als Entwickler und Hersteller von Lösungen für das Reifen, das Servieren und die Präsentation von Wein, Produkte, die all Ihren Bedürfnissen entsprechen.

Unsere 500 Weinklimaschrankmodelle, Regalsysteme, Klimageräte und Zigarrenschränke werden in Frankreich hergestellt, in der kleinen, im Norden gelegenen Stadt Fourmies, der historischen Wiege der Marke. Durch sorgfältige Produktion und unserer Garantie genießen Sie den Luxus der Sorglosigkeit

Das Spezialisten-Netzwerk von EuroCave hat ein offenes Ohr für Sie und berät und begleitet Sie bei Ihrer Liebe zu Wein in mehr als 70 Ländern.

Auf allen Kontinenten werden bis heute über 100 Millionen Flaschen Wein in EuroCave-Produkten aufbewahrt. Darauf sind wir sehr stolz.

www.eurocave.com

EUROCAVE 

In fast 40 Jahren, hat sich EuroCave zu der Marke entwickelt, die im Bereich Reifen und Servieren von Wein weltweit Maßstäbe setzt.

Die Gründer des Unternehmens haben sich das Ziel gesetzt, ein besonderes Produkt zu schaffen, das den Wein respektiert und aufwertet um Weinliebhabern zu ermöglichen, Ihre Leidenschaft in vollen Zügen auszuleben.

Die Markenidentität, ihre Werte inmitten eines sich wandelnden Umfelds sind stark und ausgereift:

- Präzision, um die Zeit zu beherrschen.
- Kenntnis der Weinkultur, des Metiers, der Sprachen.
- das Vergnügen und die Poesie der Verkostung.
- der Wunsch, die weltweite Weinkultur zu fördern

Heute ist die Marke, Dank eines starken Netzwerks, eines engagierten Beraterteams und einer leistungsfähigen Produktion, in der ganzen Welt vertreten.

Das 1976 gegründete Unternehmen EuroCave hat sich als Marke ein allgemeingültiges und epochenübergreifendes Ansehen erarbeitet, das als Synthese zwischen Tradition und Moderne angesehen wird.

04
Unsere Werte

12
Unsere Klimaschränke
& unsere Weinbar

34
Unsere Keller-
Lagersysteme

48
Unsere schönsten
Ausführungen

51
Technische Daten



Wein ist ein Kulturerbe...

Für die Herstellung eines geschmackvollen und geschichtsträchtigen Produkts hat EuroCave sich angepasst, haben die Technologien sich entwickelt, ist das Design den Trends gefolgt, die Marke hat aber stets dem Wein gedient.

Die Weinkultur beginnt im Weinberg, bei der Weinernte, der Auslese, der Pflege des Rebstocks. Die Beziehung zwischen dem Weinbauern und dem Sommelier / Weinkenner ist wesentlich für die Entstehung eines guten Weins. Deshalb stehen uns große Sommeliers zur Seite, um uns zu helfen, für Sie die besten Produkte für das Reifen, die Lagerung und das Servieren von Wein herzustellen.





... das wir
respektieren,
indem wir in
Frankreich
produzieren.

Die Fabrikation eines Klimaschranks und Weinkeller-Klimageräts erfordert technisches Know-how, aber auch qualifizierte Arbeiter.

Die Menschen in unserer französischen Fabrik in Fourmies im Norden sind stolz auf das Label „Origine France Garantie“ (Ursprungszertifikat für in Frankreich hergestellte Produkte) für unsere Weinklimaschränke für „Privatleute“ und die „Fachbranche“ sowie die Weinkeller-Klimageräte. Dieses Label fördert Produkte „made in France“ und setzt sich für die französische Industrie und das französische Know-how ein. Es garantiert den Verbrauchern in Frankreich und anderenorts Qualität und Zuverlässigkeit.



BVCert. 6010761

*Garantiert französischer Herkunft

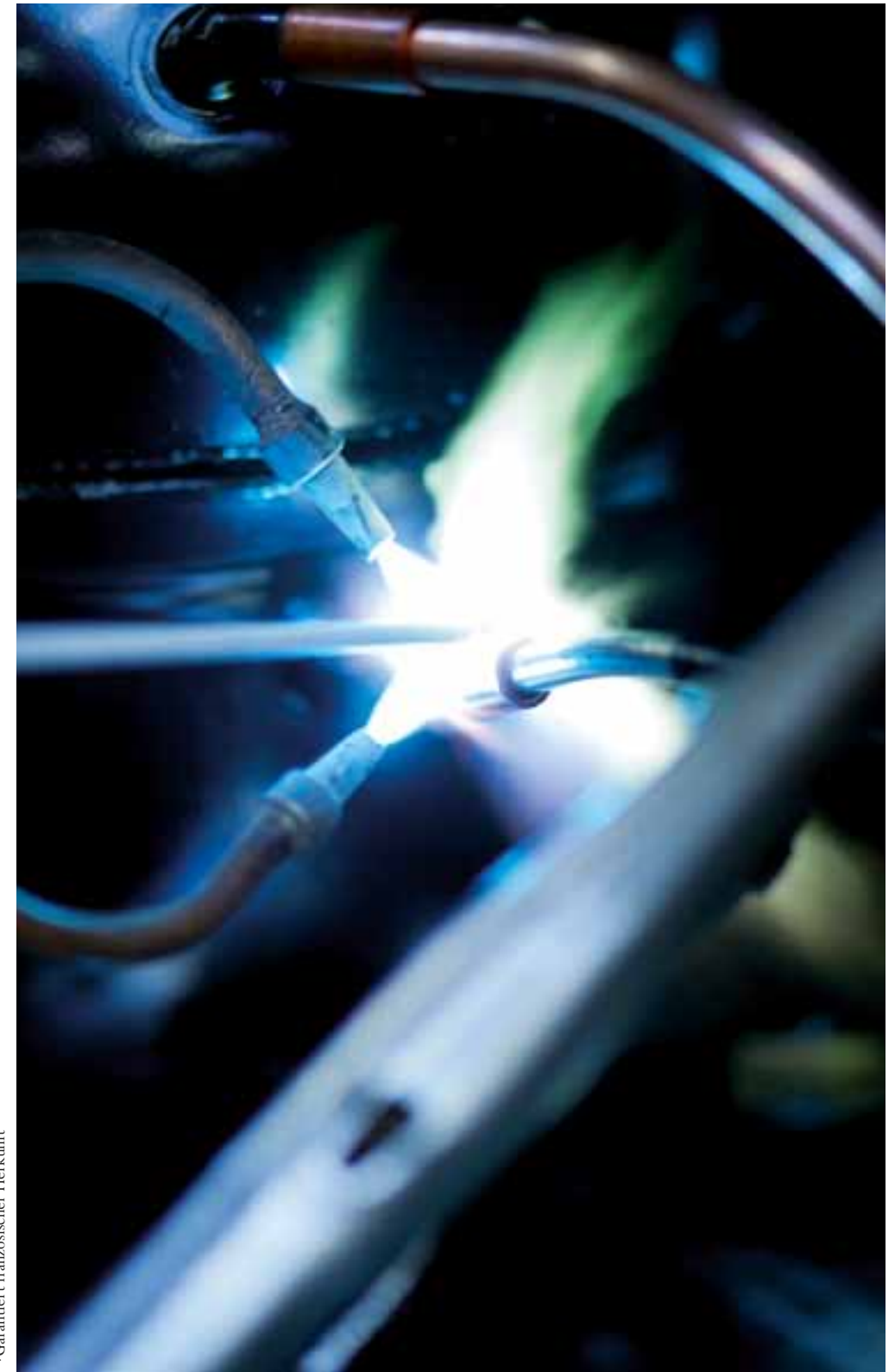



Präzision, um die Zeit zu beherrschen

EuroCave verspricht technologische Präzision bei den Bedingungen, die für die Aufbewahrung von Wein entscheidend sind:

- Den Wein vor Licht zu schützen,
- Während des Reifeprozesses eine konstante Temperatur zu bieten,
- Eine ständige Belüftung mit frischer Luft zu ermöglichen,
- Den Wein durch eine stabile Luftfeuchtigkeit zu schützen,
- Vibrationen zu vermeiden und die für das Reifen des Weins notwendige Ruhe zu bieten.





Eine umfangreiche Palette an Lösung
für die Lagerung, das Reifen & Servieren von Wein.

> 6 Serien Weinklimaschränke

> 1 Weinbar

> 4 Serien Weinkeller-Lagersysteme

> 1 Weinkeller-Klimagerät



Großes Modell V-REVEL-L - Serie Revelation

Weinklimaschränke
Weinbar

Konzipieren Sie Ihren Klimaschrank Schritt für Schritt und wählen Sie...

Die Nutzungsart



Die Eintemperatur-Klimaschränke für das Reifen des Weins



Die Multifunktions-Klimaschränke (2- oder 3-Temperaturen) für die Aufbewahrung, das Chambrieren und Kühlen von Wein

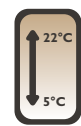

Die Mehrtemperaturschränke zum Servieren des Weins

Die Größe



12 Flaschen



Kleines Modell bis zu 92 Flaschen



Mittleres Modell bis zu 169 Flaschen



Großes Modell bis zu 234 Flaschen

Je nach Innenausstattung

Die Tür

Je nachdem, welchen Platz Sie für Ihren Klimaschrank vorsehen, können Sie aus 10 Möglichkeiten die für Sie am besten geeignete Tür auswählen. Dank des wechselbaren Türanschlags** können Sie auch die Öffnungsrichtung der Tür Ihres Klimaschranks wählen.

Die Glastüren



Schwarz Silber Rotem Full Glass

Die Massivtüren



Massiv Silber Rotem Black piano

Die Edelstahltüren



Glas und Edelstahl

*Siehe die Möglichkeiten der einzelnen Modelle - Foto der Verkleidung nicht verfügbar **je nach Serie

Die Innenausstattung

Ordnen: Die Gleitregale erleichtern den Zugriff auf einzelne Flaschen und können je nach Flaschenmodell 7 bis 12 Flaschen in einer Reihe präsentieren.



Lagern: Die stets festen Lagerregale optimieren die Raumnutzung und garantieren stabile Flaschenlagerung.



Präsentieren: Die Präsentationsregale sind konzipiert für die stehende Präsentation der Flaschen und den Offenausschank.



Alle Konfigurationsmöglichkeiten finden Sie im Büchlein mit den technischen Daten (Sie können aus 16 Regalen wählen, die Sie je nach Klimaschrank und gewählter Konfiguration anpassen können)

Die Farbe oder Verkleidung

Depending on the range chosen, EuroCave offers a wide range of colours and finishes (leather or stainless steel) allowing your cabinet to fit in perfectly in your living area or garage.

Klassische Farben



Edelstahlverkleidung



Farben Collection



Lederverkleidung



Die Premium-Optionen



Ein **Lichtband** um das gesamte Gehäuse taucht die Flaschen in einen bernsteinfarbenen Schein. Ein Licht ohne UV setzt Ihre Flaschen sicher in Szene.

Bei der **Fassadenverkleidung** können Sie zwischen edlem Holz und modernem Glossy-Schwarz wählen. Elegante Schilder aus Epoxidstahl lassen sich am Regal anbringen, so dass Sie Ihre Weine einfach mit ihrem Namen beschriften können. Ein weißer, abwischbarer Marker wird mitgeliefert.

Die Gleitregale besitzen einen **Dämpfer**, damit das Regal, wenn es in den Schrank geschoben wird, leise und sanft gleitet.

Entdecken Sie nun in diesem Katalog und dem beiliegenden Büchlein mit den technischen Daten die verschiedenen Besonderheiten unserer Weinklimaschrankserien. >



Schlicht, aber kompetent.

„Première“ - eine aufregende, neue Serie, die es lohnt, zu entdecken.

Première

Auf den ersten Blick verlocken die Klimaschränke der Serie Première mit ihren graphischen oder farbigen Linien. Kein sichtbarer Griff? Schnell lösen Sie das erste Geheimnis dieser Klimaschränke, indem Sie den gänzlich in der Leiste versteckten Griff entdecken. Öffnen Sie nun die Tür und lassen Sie sich vom Glanz des Bedienfeldes verleiten mit dessen Leuchtkraft in der Dunkelheit. Ergründen Sie anschließend das einmalige Geheimnis dieser Serie, indem Sie die Leselampe finden, eine abnehmbare Lampe, die in der Tür des Klimaschranks integriert und dazu gedacht ist, Ihre Flaschen zu beleuchten und sie wie Ihre schönsten Trophäen in Szene zu setzen.

Bei genauer Betrachtung werden Sie entdecken, dass jede Serie der Marke EuroCave, neben den ästhetischen Innovationen, eine besondere technische Leistung, zuverlässige Warnsignale sowie ein verstärktes Schloss besitzt, ein weiteres Sicherheitsmerkmal.

Nun ist es Zeit, die Tür vorsichtig wieder zu schließen. Und Sie können gelassen Ihrer Wege gehn. Denn Ihre Flaschen sind vor allen Gefahren geschützt.



Compact

Auch wenn sich die Klimaschränke dieser Serie ganz klein machen können, profitieren sie doch vom gesamten Know-how von EuroCave. Jeder von ihnen bietet Präzision bei der Flaschenlagerung, Erfahrung begleitet das Servieren von Wein und Genauigkeit befreit von den Platzvorgaben.

Die Version zum freien Aufstellen integriert sich auch in schmale Lücken. Die Einbauversion passt sich perfekt in die Küche ein, da ihre Abmessungen den Vorgaben der Küchenhersteller entsprechen. Die Serie Compact steht für das „kleine Detail“, das den Unterschied macht: Luftauslass auf der Vorderseite, somit keine Aussparung in der Arbeitsfläche, Türverblendung für einen einheitlichen Look...

Unter dem Zeichen wieder gefundener Freiheit werden Grenzen immer weiter zurückgedrängt. Die Klimaschränke dieser Serie befreien sich von allen Zwängen, spielen mit dem Raum und eröffnen dem glücklichen Weinliebhaber neue Horizonte, denen er entgegensegeln kann...

*nur kleines Modell



Schützen Sie Ihre Weine... natürlich.

Pure

Ein vielsagendes und symbolträchtiges Wort, um alle Klimaschränke dieser Serie - egal ob Reifeschrank, Multifunktionschrank oder Servierschrank - zu beschreiben.

Durchdachte Klimaschränke, die Detail für Detail entwickelt wurden, um Ihre Weine in völliger Ruhe aufzunehmen, harmonisch Energie zu sparen, die wertvolle Umwelt zu schützen.

Die Serie Pure entstand aus dem Wunsch, eine neue Generation von Klimaschränken zu entwickeln. Ein frischer Wind, der ein Zurück zum Ursprung umsetzt, ein leuchtender und gelungener Mix aus Spitzentechnologie und Respekt einer sanften und wohltuenden Natur.

In der mineralischen Harmonie der Linien dieser Klimaschränke finden Ihre Weine Zuflucht, sie werden geschützt vor Temperatur- und Luftfeuchtigkeitsschwankungen, UV-Licht, Vibrationen... und werden zu ihrem Höhepunkt geführt. Geschützt wie in einem weichen Kokon dort, wo die Poesie des Weins eine Ode auf die Poesie von morgen wird.



Die Gefühle eines Jeden werden durch die Feinheit der Geste ausgedrückt.

Revelation

War der Luxus des süßen Lebens einst nur Königen vorbehalten, so wird Ihr Leben nun mit unserer neuen Reihe Revelation gekrönt. Technologie und Design verschmelzen hier auf faszinierende Weise miteinander und es warten 1001 freudige Überraschungen darauf, entdeckt zu werden.

Mit dem Öffnen der Tür eines dieser Weinklimaschränke zelebriert man die Thronbesteigung einer neuen Generation von Weinklimaschränken, in deren Schatzkammer sich der perfekte Ort befindet, um Ihre Weine zu schützen und sie auf Trinktemperatur zu bringen.

In diesem Königreich sind ihre Flaschen die Königinnen, umgeben von einem Diadem aus Licht und geschützt durch ihre Wächter, den Händen des Sommeliers, denen ihre Beschützeraufgabe besonders am Herzen liegt. Umringt von eleganten Schildern, die es ermöglichen, den Namen Ihrer Flaschen auf das Aushängeschild ihrer Regenschaft zu schreiben, begleiten die neuen Regale dieser Serie Ihre edlen Weine wie moirierte oder holzgeschmückte Kutschen ruhig auf ihrem Weg.

Eine königliche Erfahrung.



Erhältlich nur außerhalb der Europäischen Union

patented design



Und wenn der
Weinklimaschrank
trendig wird?



Collection

Interieur, Lust, Farben,... die Serie Collection pendelt zwischen graphischen Linien, lebendigen oder sanften Farben, Holzmaterialien und Lichtspielen. Mit begeisternder Kreativität geben wir uns nach Herzenslust Formen, Farben und Materialien hin! Fünfundzwanzig Kombinationsmöglichkeiten, drei Größen, vier Regelsysteme, zwei Türversionen - die Serie Collection passt sich an, verschmilzt mit der Umgebung oder sticht ins Auge. Sie haben die Qual der Wahl.

Die Funktionalität ist eng verbunden mit Ästhetik und die Schätze, die Sie einem dieser Schränke anvertrauen, werden bestens bewahrt, geschützt, inszeniert in einem Schrank, einer Schatztruhe, die eine so schöne Geschichte erzählt...



Teilen Sie vertraute Momente
mit Ihrem Lieblingswein

Tête à Tête

Mit seinem schlichten Design und dem klaren Look ist der Tête à Tête ein städtisch moderner Klimaschrank. Der Tête à Tête, basierend auf unserem Aufbewahrungskonzept für angebrochene Flaschen, ist ein Mehrtemperatur-Servierschrank für 12 Flaschen*, in dem zwei angebrochene Weinflaschen bis zu 10 Tage aufbewahrt werden können. Anhand seines Touchscreens ermöglicht der sehr intuitive und pfiffige Tête à Tête, eine sehr genaue Einstellung der gewünschten Serviertemperatur. Mit ihm haben Sie Ihre schönsten Flaschen in Reichweite.

Das raffinierte Schmuckstück Tête à Tête verschmilzt dank seiner stilisierten Linien, seiner bernsteinfarbenen Beleuchtung, seiner zarten Glasplatte und seiner vollständig transparenten Tür mit der Zimmereinrichtung.

Für gemeinsame, harmonische Momente...





Es sind geniale Konzepte wie das unsere, die das Leben vereinfachen, die den Alltag erleichtern für die...

... Entfaltung des Geschmacks!

Wine Art

Wine Art verschafft Ihnen das Gefühl einer Aromaexplosion im Mund, die Freude an einem intakten Wein auf der richtigen Serviertemperatur für Ihren anspruchsvollen Gaumen, die Freiheit, nach Ihrem Rhythmus zu leben.

Diese kleine Weinbar mit den sanften und zeitlosen Formen ermöglicht es, sorgenfrei zwei geöffnete Flaschen bis zu 10 Tage* aufzubewahren und Rotwein, Weißwein oder Rosé auf ideale Trinktemperatur zu bringen.

Augenblick der Dankbarkeit und Leichtigkeit für diese unwiderstehliche Perle, die Sie ohne Einschränkungen nutzen können...

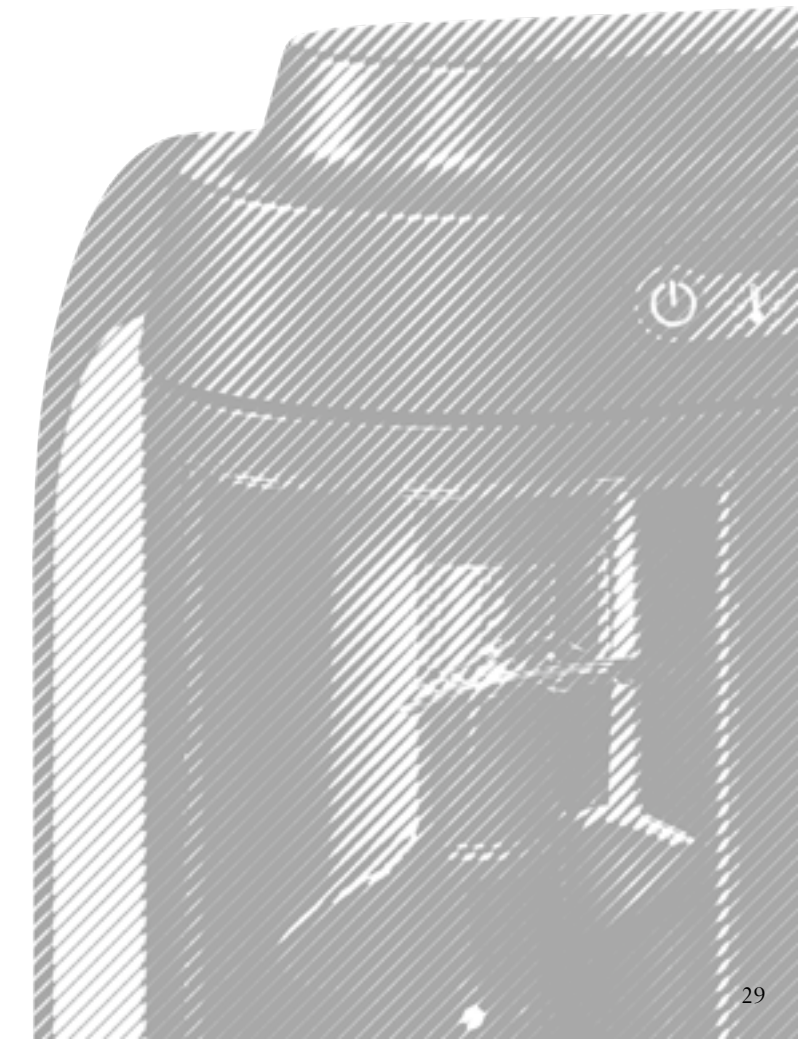



Die Hand des Fachmanns als Vorbild.

patented design

La Main du Sommelier*

Bei der Arbeit mit Sommeliers kam uns die Idee, dieses patentierte Konzept einer Flaschenauflage zu entwickeln. Und es schien uns nur richtig, dass diese Revolution ihren Namen trägt. Die „Hand des Sommeliers“ hält Ihre edlen Weine vorsichtig. Sie besitzt eine steife Struktur, die die Flasche trägt, und weiches Material, das sie umschließt und vor etwaigen Vibrationen schützt.

Diese schützende Schale gleitet sanft auf den Führungslinien des Regals, so dass sie sich der Form jeder Ihrer Flaschen anpassen kann.

Grund genug, sich gelassen führen zu lassen...



Freiheit beider Material wahl...



Die Weinmöbel

Die Reihe Elite

Ah Holz... ein zeitloses, lebendes, warmes und authentisches Material! Die Serie Elite bietet Ihnen 8 unterschiedliche Konfigurationen sowie ein Bar modul, das Ihre Klimaschränke zu echten Weinmöbeln macht.

Die edlen Verkleidungen

Eine der wertvollen Besonderheiten unserer Marke ist die Kombination von Materialien, von Verkleidungen, von Finish-Varianten. Dort, wo das Edle des Leders auf die Reinheit des Edelstahls trifft.

Lederverkleidung: Die Lederverkleidungen der EuroCave-Klimaschränke wurden von Spezialisten, die seit 4 Generationen in der Möbelverarbeitung tätig sind, vollkommen traditionell hergestellt: Sattlernähte, handgeklebte Teile.

Edelstahlverkleidung: Sie bietet Ihren Weinen einen absolut zeitgenössischen Rahmen. Die ätherischen Linien dieses spiegelnden Materials verleihen dem Raum, der dieses majestätische Schmuckstück der Moderne aufnimmt, Glanz.

Edelstahl



Strauß

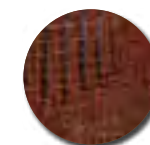

Krokodil



Serie Revelation



Cave Monceau - Paris

Lagersysteme

Wahl des für seine Bedürfnisse geeigneten Lagersystems.

Einfache Einrichtung eines Weinkellers mit zusammenklappbaren Buchenfächern.



Lagerung der Flaschen direkt in ihren Kisten.



Unbegrenzte Montage der Stahlmodule und ein zeitgenössischer Touch für Ihren Weinkeller.



Gestaltung eines individuellen Möbelstücks aus Massiveiche, das sich den Formen Ihres Naturkellers anpasst.



Klimatisierung und Verwandlung jedes beliebigen Raums in einen Weinkeller.



Entdecken Sie nun in diesem Katalog und dem beiliegenden Büchlein mit den technischen Daten die verschiedenen Besonderheiten unserer Lagersysteme und Weinkeller-Klimageräte. >



modulo | cube

Ein Würfelspiel - stapelbar, faltbar, umstellbar...

Pfiffigkeit und Optimierung sind die Schlüsselworte für dieses Lagersystem aus Buche, in dem Sie pro Fach 50 Flaschen lagern können. Alle Konfigurationen sind möglich, versetzen Sie sich einfach in Ihre Kindheit und spielen Sie mit den Möglichkeiten!

Bauklötzchen stapeln - lagern, sortieren, aufbewahren,...

Die Regalkonfiguration ganz nach Wunsch bietet Ihnen die Möglichkeit, ihre Flaschen zu stapeln, um den Lagerplatz zu optimieren, oder Ihre Flaschen zu sortieren, so dass sie besser zugänglich sind.

Spiel beendet... dann ist es Zeit, aufzustehen und die perfekt geordneten und präsentierten Flaschen zu genießen.

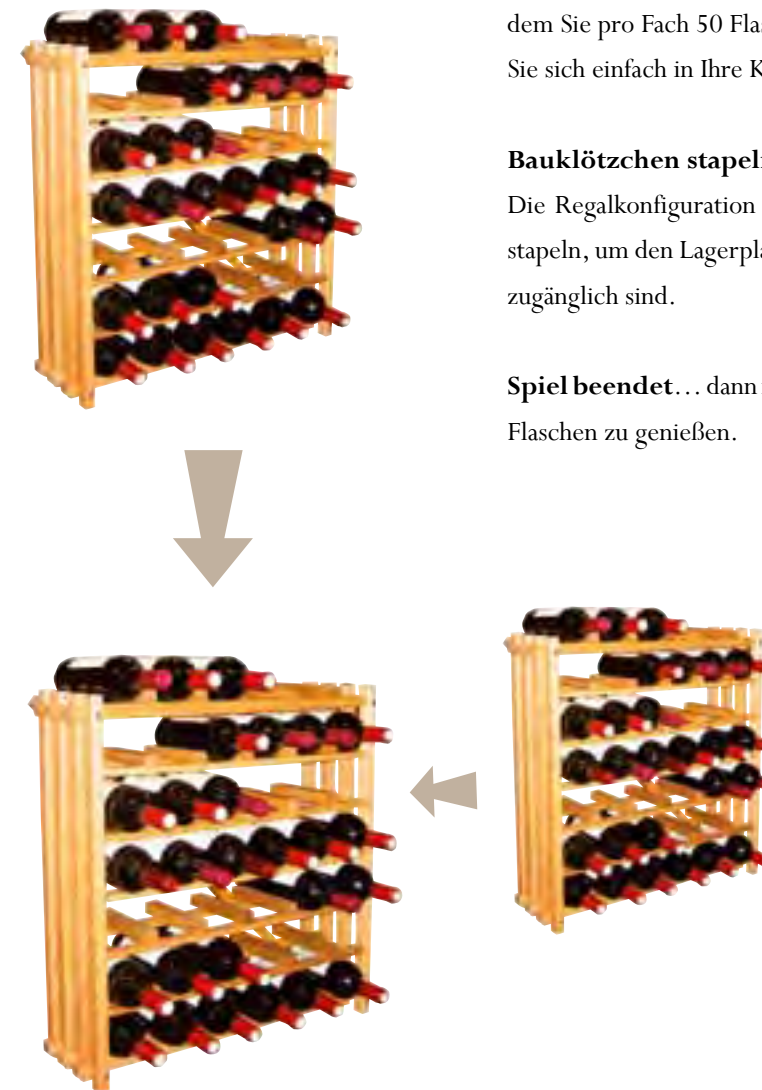



Cave Monceau - Paris



modulo | rack

Das Prinzip des Modulorack entstammt dem Wunsch, die ruhige Idylle der Flaschen in den original Holzkisten nicht zu stören. Der Safe, der erst im gewünschten Augenblick und voller Erwartung geöffnet wird, bleibt geschlossen...

Auf diesen ausziehbaren und somit einfach und schnell zugänglichen Modulplatten können Sie Ihre Flaschen direkt in ihren Kisten lagern. So viele diensteifrige Wächter eines Schatzes, den es zu schützen gilt.



modulo | steel

Das Modulosteel kombiniert Holz und Stahl, Technik und Stil, Robustheit und Modularität.

Die stolzen und majestätischen Kurven des Stahls zeichnen die Konturen eines Lagersystems, das sich anpasst, das sich den Anforderungen des Ortes, den es ausstattet, beugt. Die Holzkisten mit den großzügigen Linien bringen Nutzungskomfort und gemütliches Ambiente.

Das individuell gestaltbare Modulosteel lässt sich dank seiner Module, die nebeneinander befestigt werden, uneingeschränkt erweitern.

Eine perfekte Bühne, um Ihre Flaschensammlung richtig zu inszenieren.





Der Luxus eines edlen Materials

modulo | thèque

Über einige Freuden spricht man nicht, man genießt sie... wie diejenige, sorgfältig die Flaschen auszuwählen, die wir unserer Sammlung hinzufügen wollen, den Namen eines Weinguts, eines Schlosses zu lesen, der unauslöschlich in das Papier graviert ist, seine schönsten Weine zu bewundern, die ruhig ihre Sternstunde erwarten...

Keine Spielereien an der Modulothèque. Hier ist nichts überflüssig.

Jedes Teil aus Massiveiche ist ein authentisches Schmuckstück, entwickelt, um Ihren Lagerplatz dauerhaft und bestmöglich nach Ihren Bedürfnissen einzurichten.

Um eine möglichst große Bandbreite an Möglichkeiten zu haben, bietet die Modulothèque eine breite Auswahl an Modulen: von der Bar für die Verkostung über Ausziehplatten, schwenkbare Flaschenhalter, Präsentationsregale bis hin zum Kreuzmodul, um Ihre Flaschen in vollendeter Schönheit zu lagern.

Die Finish-Lösungen dieser Möbelstücke verleihen Ihren schönsten Weinen die Eleganz und Prägnanz dieser Kunstwerke, für die die Zeit stillzustehen scheint ... bis zur nächsten Verkostung...





patented model



Inoa

Unter seinem Hightech-Material der neuesten Generation versteckt sich ein hochentwickeltes Weinkeller-Klimagerät mit unvergleichlicher Präzision. Monoblock, leise, umweltfreundlich... die Liste seiner Vorteile ist lang. Das Inoa ist ein Produkt, das verdient, sich Zeit zu nehmen um seine Spitzenleistungen zu studieren, um seine Linien zu bewundern und die zahlreichen Fähigkeiten zu verstehen, von denen es uns großzügig profitieren lässt.

Das Inoa schöpft aus mehr als 37 Jahren Know-how und schafft liebevoll das, was die Natur Gutes für das Wohlbefinden unserer Flaschen tut. Es bietet Ihnen den Luxus, jeden beliebigen Raum in einen authentischen Naturkeller zu verwandeln.

Unablässiges Streben nach Perfektion

Die Erwartungen der Fachbranche sowie der anspruchsvollsten Weinliebhaber zu berücksichtigen - überall präsent zu sein, um die Verbindung zwischen dem Weinbauern, Genießer und Restaurantbetreiber herzustellen – für die Qualität unserer Produkte zu garantieren... das sind die Versprechen, die wir dank unserer 70 Händler täglich auf der ganzen Welt einhalten.

Diesen Wunsch, niemals zu enttäuschen, haben wir der DNA unserer Marke einverleibt, indem wir die Werte französischer Qualität und dieser Lebens kunst im Hinblick auf Wein verinnerlicht haben. Wenn einer unserer Weinklimaschränke in die Welt hinaus zieht, um manchmal außerordentliche Edelweine in schwierigem Klima aufzunehmen, wollen wir, dass Sie Perfektion vorfinden, die die Zeit überdauert. Ein EuroCave, das sind 25, 30 Jahre Geschichte zwischen ihm und seinem Eigentümer... also eine Geschichte mit Leidenschaft, wie diejenige des Weins.

Le Royal Hotel (Amman) • Restaurant de Kas (Amsterdam)
 Rizzi (Baden - Baden) • Hirsch (Baden-Baden) • Osteria Della Brughiera (Bergamo) • Hotel Adlon (Berlin) • Le Five (Cannes) • La Cave de Max (Cap d'Ail) • Lotte Hotel (Cheju Island) • Four Seasons (Dublin) • Les Bergues (Genève) Hotel Klaus K (Helsinki) • Ritz-Carlton (Hong Kong) Mount Juliet (Kilkenny) • Skuaergaren Hotel (Langesund) Epicurious (Lausanne) • Dunraven Arms (Limerick) Four Seasons (Limassol) • Carlton Palace Hotel (Lisbonne) The Square Restaurant (London) • Grand Hotel (Lund) Ecole Int. Paul Bocuse (Lyon) • Sofitel (Lyon) • Le Grand Casino La Mamounia (Marrakech) • Le Louis XV (Monaco) Hotel Bayerischer Hof (München) • Castillo de Gorraiz (Navarra) • Marriot Associa Hotel (Nagoya) • Hôtel Negresco (Nice) • Hôtel Bristol (Oslo) • Royal Hôtel Scandic (Oulu) • Hotel la Reserva de Rotana (Palma de Mallorca) • Holiday Inn Notre Dame de Paris (Paris) Le Lido (Paris) • Le Ritz (Paris) • Palais de l'Elysée (Paris) Royal Monceau (Paris) • Restaurante Casa Velha (Quinta do Lago/Algarve) • Copacabana Palace (Rio de Janeiro) Le Méridien (Rio de Janeiro) • Sofitel Rio Palace (Rio de Janeiro) • Hotel Excelsior (Roma) • Restaurant Parkheuvel (Rotterdam) • Maksoud Piazza (São Paulo) • Rheinhôtel Fishierzunft (Schaffhausen) • Hilton Hotel (Seoul) • Caves St-Emilion (St-Emilion) • La cave de Bacchus (St Martin) Restaurant Arnold's (Stockholm) • Sheraton Hotel (Tel Aviv) • Restaurant Chez Pierre (Tokyo) • Villa Park Wesola (Warszawa) • Yokohama Bay Sheraton Hotel & Towers (Yokohama) • Baur au Lac (Zurich) ● ● ●



Apps, die Ihnen das Leben erleichtern...

Und um Sie noch besser in Ihrer Weinleidenschaft zu unterstützen, stellt Ihnen EuroCave 2 komplett kostenlose Services zur Verfügung.

Mobile App von EuroCave

100% KOSTENLOS
Für alle Besitzer eines Weinklimaschranks, unabhängig von der Marke

Verwalten Sie Ihren Weinklimaschrank ganz einfach! Listen Sie in Ihrem Handy oder Tablet all Ihre Flaschen auf, erstellen Sie Ihre Wein-Datenblätter, organisieren Sie Ihren Weinklimaschrank, führen Sie Buch über alle konsumierte Weine, werden Sie informiert, wenn Ihre Flaschen auf dem Höhepunkt des Geschmacks sind, teilen Sie Ihre Lieblinge mit Ihren Freunden, nutzen Sie professionelle Beratung zu Ihrem Weinklimaschrank oder drucken Sie Ihre Weinliste aus...

Lassen Sie Ihrer Weinleidenschaft freien Lauf, begeben Sie sich auf <http://app.eurocave.com> oder verwenden Sie diesen Code >

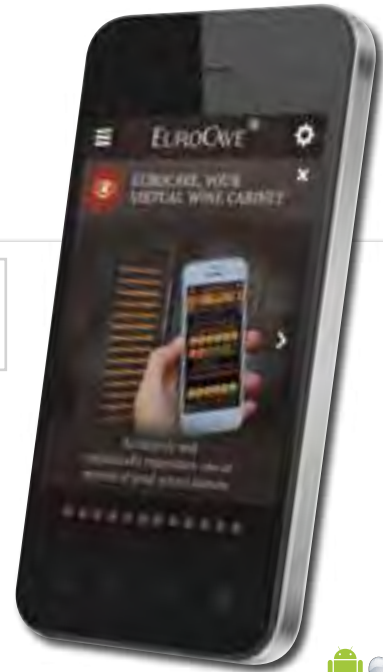

Besondere 3D-Simulationssoftware

Dank der 3D-Simulationssoftware von EuroCave, die online bei einigen Händlern verfügbar ist, können Sie den Aufstellplatzes Ihres zukünftigen Weinklimaschranks in Ihrem Wohnraum individuell darstellen oder seine Innenausstattung konfigurieren.

Wenden Sie sich an den Händler in Ihrer Nähe.



Technische Daten



In diesem Teil finden Sie die Mappings unserer Serien und das Büchlein mit den technischen Daten, das die Informationen dieses Katalogs technisch vervollständigt.

modulo | cube



1 Element

Material(ien)
Abmessungen in mm
Maximales Fassungsvermögen
Gewicht

Massivbuche
H660 x B660 x T235 mm
50 Flaschen
4,80 kg

modulo | rack



1 Element

Stahl und Holz
H500 x B400 x T500 mm
24 Flaschen
7,70 kg

modulo | steel



1 Gesamtheit

Schwarz gestrichener Stahl
H2000 x B720x T505 mm
136 Flaschen
38,5 kg



1 halbhohe Gesamtheit

Schwarz gestrichener Stahl
H1160 x B720 x T505 mm
72 Flaschen
18,7 kg



1 Kiste

Schwarze MDF-Platte mit Feuchtigkeit abweisendem Melaminharz
H664 x B595 x T584 mm
72 Flaschen
27 kg

Ein Produkt spricht Sie an?

Entdecken Sie all seine Geheimnisse, indem Sie Ihren Händler nach den Produktdatenblättern fragen.

modulo | thèque



1 Grundelement¹

Material(ien)
Abmessungen in mm
Maximales Fassungsvermögen
Gewicht

Massiveiche
B584 x H587 x T584 mm
99 Flaschen
11,60 kg



1 Sockelelement¹

Massiveiche
B584 x H162 x T584 mm
-
6,50 kg



1 Eckgrundelement

Massiveiche
B584 x H587 x T698 mm
44 Flaschen
13,50 kg



1 Ecksockelelement

Massiveiche
B584 x H162x T698 mm
-
4,20 kg



1 Obere Abschlusselemente

Massiveiche
B584 x H85 x T20 mm
27 Flaschen
0,90 kg



1 Barelement²

Material(ien)
Abmessungen in mm
Maximales Fassungsvermögen
Gewicht

Massiveiche
B540 x H70 x T540 mm
-
11,30 kg



1 Regalelement²

Massiveiche und Stahl
B543 x H582 x T543 mm
12 Flaschen
20,20 kg



1 Kreuzelement²

Massiveiche
B962 x H70 x T178 mm⁴
72 Flaschen
4,40 kg



1 Flaschenhalter für liegende Aufbewahrung³

Massiveiche
B123 x H640x T584 mm
8 Flaschen
7,20 kg



1 Flaschenhalter-Drehbarer³

Stahldraht
B85 x H270 x T105 mm
1 Flasche
0,24 kg



1 Flaschenhalter für stehende Aufbewahrung³

Massiveiche + Stahldraht
B550 x H20 x T120 mm
4 Flaschen
1,30 kg



1 Fachelement³

Massiveiche
B550 x H20 x T120 mm
4 Flaschen
1,78 kg

1- erhältlich in der Breite 40 cm / 2- Modul passt in das Basismodul / 3- Modul passt an die Außenseite des Basismoduls / 4- Abmessungen flach

Weinkeller-Klimageräte¹ - Inoa



Inoa 25
Inoa 50

Abmessungen	Stromversorgung	Ungefäher Rauminhalt	Kühlleistung	Gewicht	Elektrische Leistung	Heizwiderstand	Kältemittel	Außentemperaturen
B385 x T322 x H1250 mm	230V/50 Hz	bis zu 25 m ³	600 W ³	43 Kg	550 W ³	650 W	R134a (ohne FCKW)	-5°C bis 35°C
B385 x T322 x H1250 mm	230V/50 Hz	bis zu 50 m ³	1200 W ³	46 Kg	800 W ³	650 W	R134a (ohne FCKW)	-5°C bis 35°C

1- Produkt nur vorgesehen für Weinkeller oder Räume, die nicht zu Wohnzwecken genutzt werden (Kellerraum, Garage) / 2- in einem perfekt isolierten Raum / 3- bei einer Innentemperatur von 12°C und einer Außentemperatur von 32°C

*traditionelle Bordeaux-Flaschen – die Anzahl der Flaschen variiert in Abhängigkeit von der gewählten Konfiguration.

SERIE	PREMIÈRE			COMPACT				PURE						REVELATION				COLLECTION ⁸								TÊTE À TÊTE				
Größe	S	M	L	S	L	S	L	S	M	L	S	M	L	M	L	S	L	S	L	S	M	L	S	M	L	M	L	M	L	S
Modell	V-PREM-S	V-PREM-M	V-PREM-L	V059	V259 ⁴	S059	S259 ⁴	V-Pure-S	V-Pure-M	V-Pure-L	S-Pure-S	S-Pure-M	S-Pure-L	E-Pure-M	E-Pure-L	V-Revel-S	V-Revel-L	S-Revel-S	S-Revel-L	Collection S	Collection M	Collection L	Collection S	Collection M	Collection L	Collection M	Collection L	Collection M	Collection L	S013
Reifeschrank																														
Servierschrank																														
Mehrzweckschrank																														
Außengestaltung	Außengestaltung			Außengestaltung				Außengestaltung						Außengestaltung				Außengestaltung								Außengestaltung				
Das Gehäuse	Farben ■ Nero			■ Nero				■ Nero ■ Buffle						■ Nero ■ Buffle				■ Schwarz strukturiert □ Baumwollweiß ■ Rot satiniert ■ Wenge-Holz ■ Helles-Holz								■ Nero				
Verkleidung								Edelstahlverkleidung ² : □ / Lederverkleidung: Straußen-Pressnarbe ■ - Krokodil-Pressnarbe ⁶ ■ ■						Edelstahlverkleidung ² : □ / Lederverkleidung: Straußen-Pressnarbe ■ - Krokodil-Pressnarbe ⁶ ■ ■																
Tür	Massiv / Glas + Schwarz/Silber/Rotem rahmen			Massiv / Glas / Silberglas / Full Glass / Built-in				Black Piano / Glas / Silberglas / Full Glass / Glas und Edelstahl ⁵						Black Piano / Full Glass / Glas und Edelstahl ⁵				Black Piano / Full Glass								Full Glass				
Innenausstattung	Innenausstattung			Innenausstattung				Innenausstattung						Innenausstattung				Innenausstattung								Innenausstattung				
Paket Access ³																										-				
Paket Premium ³																										-				
Maximales Fassungsvermögen ¹																										12 Flaschen				
Technische und energetische Daten	Technische und energetische Daten			Technische und energetische Daten				Technische und energetische Daten						Technische und energetische Daten				Technische und energetische Daten								Technische und energetische Daten				
Abmessungen HxBxT (mm) ²	960x680x690 1480x680x690 1825x680x690			830x595x570 1790x595x585 830x595x570 1790x595x585				960x680x715 ⁷ 1480x680x715 ⁷ 1825x680x715 ⁷ 960x680x715 ⁷ 1480x680x715 ⁷ 1825x680x715 ⁷ 1480x680x715 ⁷ 1825x680x715 ⁷						960x680x715 ⁷ 1825x680x715 ⁷ 960x680x715 ⁷ 1825x680x715 ⁷				970x700x713 1462x700x713 1762x700x713 970x700x713 1462x700x713 1762x700x713 1462x700x713 1762x700x713 1462x700x713 1762x700x713 1462x700x713 1762x700x713 1462x700x713 1762x700x713								850x300x465				
Gewicht leer (Kg) ¹	49 68 78			42 65 40 63				56 75 89 54 73 87 82 96						56 89 54 87				73 108 120 71 106 118 113 125 115 127								27				
Empfohlener Temperaturbereich (°C)	0/35 0/35 0/35			0/35 0/35 12/30 12/30				0/35 0/35 0/35 12/30 12/30 12/30 12/30 12/30						0/35 0/35 12/30 12/30				0/35 0/35 0/35 12/30 12/30 12/30 0/35 0/35 12/25 12/25								18/30				
Energieklasse ⁴	A+ A+ A+			B B B B				A+ A+ A+ A+ A+ A+ A+ A+						A+ A+ A+ A+				C C C D D D D D D D D D D D								B				
Jährlicher Energieverbrauch AEC ¹ (kWh/Jahr)	114 121 128			165 201 194 201				114 121 128 114 121 128 121 128						114 128 114 128				256 274 292 292 310 329 310 329 310 329 310 329 310 329								183				
Nutzvolumen (Liter)	225 355 460			111 318 119 325				210 340 445 225 355 460 345 450						210 445 225 460				210 343 433 221 353 444 345 436 345 427								50				
Temperatur der anderen Fächer (Chambrierfach)	- - -			- - - -				- - - - 15 - 22 15 - 22						- - - -				- - - - - - - - 15-22 15-22								-				
Akustische Emission (dB(A)) ¹	37 37 37			42 37 42 37				37 37 37 37 37 37 37 37						37 37 37 37				38 38 38 38 38 38 38 38 38 38 38 38 38 38								36				

Ein Produkt spricht Sie an?
Entdecken Sie all seine Geheimnisse, indem Sie Ihren Händler nach den Produktdatenblättern fragen.

Dieses Gerät ist nur für die Weinlagerung bestimmt. - Kategorie aller Modelle: 2 - Klimaklasse: Unsere Geräte wurden für die Verwendung bei einer Umgebungstemperatur zwischen 10°C und 32°C (Klasse SN) - Beziehen Sie sich trotzdem auf die technischen Daten in den Produktdatenblättern, um die optimalen Leistungen Ihres Geräts zu erfahren. - Diese Modelle sich nicht einbaubar. - 1 Diese Daten betreffen ausschließlich die Modelle, die mit einer Volltür mit aufgesetzter Glasfront oder Volltür in Dekorführung ausgestattet sind da bei diesen das Gas R600a verwendet wird (bei der Serie Collection R134a). Wenden Sie sich bezüglich der anderen Türvarianten und Modelle, für die das Gas R134a verwendet wird, an Ihren EuroCave-Händler. - 2 Tiefe ohne Handgriff (außer Serie Collection) - 3 Das Fassungsvermögen der Schränke wird mit traditionellen Bordeaux-Flaschen berechnet. - 4 Die großen Modelle der Serie Compact müssen unbedingt an der Wand befestigt werden, wenn Ihr Weinklimaschrank nicht eingebaut ist. Ansonsten könnten sie kippen. - 5 nur beim Large-Modell. - 6 Nur kleine Modelle - 7 Maße einschließlich Abstandshalter auf der Rückseite - 8 Erhältlich nur außerhalb der Europäischen Union. - 02/2015 - 3000 - Groupe EuroCave - 24 rue Francis de Pressensé - 69628 Villeurbanne cedex - RCS Lyon B320316995 - Die Spezifikationen können ohne Vorankündigung geändert werden. - Fotos nicht vertraglich bindend. - Bildnachweis: Studio Guy Renaux - Nicolas Robin - Jacques Mateos - iStockphoto : michele Iugaresi, webphotographer, Jasmin Awad, Natural_Warp - Getty Images : Jupiterimages

Technisches Handbuch >

04
Auswahl des richtigen
Klimaschranks

06
Die Serien

08
Die Weinklimaschränke

14
Die Regale

16
Die Weinbar

17
Die Finish-Varianten

18
Die Weinmöbel

20
Die Keller-
Lagersysteme

26
Die Verpflichtungs-
Charta

Wie wählt man seinen richtigen Weinklimaschrank aus?

Für ein optimales Reifen Ihrer Weine muss Ihr Schrank

sechs für deren Entfaltung unerlässliche Kriterien erfüllen.

:: Wärmeisolierung und UV-Schutz

In einem Naturkeller...

Die dicken Wände bieten eine exzellente Wärmeisolierung. Die Dunkelheit des Kellers schützt den Wein vor dem schädlichen UV-Licht und verhindert, dass der Wein frühzeitig schlecht wird.

Die Lösung von EuroCave...

Dank der Massivtüren oder den speziell behandelten Glastüren, die UV-Licht herausfiltern, schützen EuroCave-Klimaschränke den Wein zusätzlich vor schädlichen Lichteinflüssen.

:: Eine konstante Temperatur

In einem Naturkeller...

Die dicken Wände aus Erde und Stein sorgen für eine konstante Temperatur zwischen 10 und 14°C.

Die Lösung von EuroCave...

Die Wände (Isolierschaumstoff von 5 cm Dicke) und das System zur Wärmeregulierung Twin Process garantiert eine konstante Temperatur (10 bis 14°C).

:: Eine angemessene Luftfeuchtigkeit

In einem Naturkeller...

Die Mauern und Decken aus rauem Stein nehmen die Feuchtigkeit aus der Luft auf und garantieren somit eine ideale Luftfeuchtigkeit von über 50%. Die überschüssige Feuchtigkeit wird über den Kiesboden reguliert und abgeleitet.

Die Lösung von EuroCave...

Das einzigartige Hygro+-System, das die Luftfeuchtigkeit reguliert und bewahrt garantiert – zusammen mit den Aluminium-Innenwänden – eine optimale und konstante Luftfeuchtigkeit von über 50%.

:: Ein System zur ständigen Lufterneuerung

In einem Naturkeller...

Die Druckdifferenz zwischen einer nicht dicht schließenden Tür und einem Kellerfenster sorgt für eine konstante Luftzirkulation.

Die Lösung von EuroCave...

Eine Druckdifferenz, die aufgrund von 2 Öffnungen im Weinklimaschrank erzeugt wird, ermöglicht eine permanent gefilterte Frischluftzufuhr.

:: Vibrationsdämpfung

In einem Naturkeller...

Die Dicke der Mauern und die Lage von Naturkellern fangen Schwingungen von außen ab.

Die Lösung von EuroCave...

Das originelle VES-System (Vibration Exclusion System) absorbiert Schwingungen, die einen negativen Einfluss auf den Reifeprozess des Weins haben.

:: Eine angemessene Ausstattung

Die GLEITREGALE

Sie erleichtern den Zugang zu Ihren Flaschen mit nur einem Handgriff und Sie können die 12 Flaschen*, die Sie dort gelagert haben, mit einem Blick erfassen.



Die LAGERREGALE

Die stets festen Lagerregale optimieren die Raumausnutzung und garantieren stabile Flaschenlagerung.



Die PRÄSENTATIONSREGALE

Eine vertikale Flaschenposition zur Präsentation Ihrer schönsten Weine.

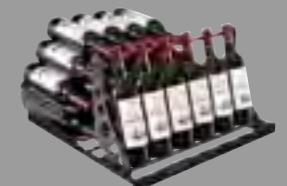

* Je nach Modell

Alle Details finden Sie in den entsprechenden Beratungsunterlagen. 5

Die Serien

Produkte für jeden Bedarf

- 6 Klimaschrankserien
- 3 Verkleidungssysteme für die Klimaschränke
- 1 Weinbar
- 4 Lagersysteme
- 1 Weinkeller-Klimagerät

für das Reifen, die Aufbewahrung und das Servieren von Wein.

:: eine umfassende und einzigartige Palette an Weinklimaschränken

Die Serie Première

Eine benutzerfreundliche und zuverlässige Serie, die die wesentlichen Reifekriterien erfüllt.

Die Serie Compact

Einbaufähigkeit in der Küche und Platzgewinn garantiert!

Die Serie Pure

Eine Serie, die alle Wünsche erfüllt: zahlreiche Funktionen für zahlreiche Verwendungszwecke.

Die Serie Revelation

Eine Luxuserie, die eine unvergleichlich ergonomische Innenausstattung bietet.

Die Serie Collection

Eine kreative Serie, die Sie nach Ihrem Wunsch mit farbigen, texturierten Platten verkleiden können.

Tête à Tête

Ein kleiner Servierschrank, in dem Sie auch 2 geöffnete Flaschen bis zu 10 Tage* aufbewahren können.

Die Serie Elite

Holzmodule für Ihre Klimaschränke, die daraus echte Weinmöbel machen.

Die Verkleidungen

Edle Verkleidungen aus Edelstahl oder Leder für die individuelle Gestaltung Ihres Klimaschranks.

:: perfekt modulierbare Lagersysteme für Weinkeller

Der Modulo | cube

Zusammenklappbares und ganz einfach variierbares Buchenfach.

Das Modulo | rack

Einzigtages System zur einfachen Aufbewahrung Ihrer Weine in ihren Originalkisten.

Das Modulo | steel

Stahlmodule, die uneingeschränkt aneinander befestigt werden.

Die Modulo | thèque

Ein Regal aus Massiveiche zur Einrichtung Ihres Weinkellers nach Maß.

Inoa

Ein Keller-Klimagerät, mit dem Sie jeden Raum in einen echten Weinkeller verwandeln können.

:: Eine Weinbar

Eine Weinbar für zu Hause, die 2 Flaschen auf die ideale Trinktemperatur bringt und geöffnete Flaschen bis zu 10 Tage schützt*.

*je nach Wein und Jahrgang

Weinklimaschränke

Serie Première,

schlicht, aber kompetent.

- Eine Serie speziell zum Reifen Ihrer Weine
- Ein digitales, ergonomisches und intuitives Bedienfeld
- Schickes und individuell gestaltbares Design

Eine benutzerfreundliche, zuverlässige Serie, die die wesentlichen Reifekriterien erfüllt.



← Das Video ansehen.



V-PREM-S - Nero
Kleines Fassungsvermögen
92 Flaschen - Silberglas-Tür

V-PREM-M - Nero
Mittleres Fassungsvermögen
Massivtür

V-PREM-L - Nero
Großes Fassungsvermögen
213 Flaschen - Rotglas-Tür

Türen mit wechselbarem Anschlag und graphischen, farbigen Linien fügen sich optimal in Ihre Inneneinrichtung ein. Der diskret im Türrahmen versteckte Griff ist leicht zu greifen.

Ein digitales Bedienfeld, beleuchtet und verständlich mit Temperatureinstellung von 9 bis 15°C.

Die abnehmbare Beleuchtung verfeinert das Design Ihres Klimaschranks pfiffig, indem sie ein warmes Ambiente schafft und das Erkennen Ihrer Flaschen im „Lesemodus“ erleichtert.



← Beleuchtung mit Lesefunktion

← Griff ist leicht zu greifen



Weinklimaschränke

Serie Compact,

Einbaubarkeit und Platzgewinn garantiert!

- Weinklimaschränke, die perfekt geeignet sind bei beengten Platzverhältnissen
- Zwei Funktionen: Reifen oder Servieren
- Fünf Türarten für einen perfekt integrierten Weinklimaschränk

Bei beschränkten Platzverhältnissen sind die Modelle der Reihe Compact die richtige Wahl. Aufgrund Ihrer besonderen Abmessungen integrieren sie sich perfekt in Nischen oder Küchenzeilen und garantieren auch frei aufgestellt für Platzgewinn.



V oder S059 - Nero
Kleines Fassungsvermögen
38 Flaschen - Full Glass Tür

V oder S259 - Nero
Großes Fassungsvermögen
66 Flaschen - Verglaste Tür

V oder S259 - Nero
Großes Fassungsvermögen
118 Flaschen - Full Glass Tür



Technische Tür,
zur Aufbringung einer
individuellen Möbelfront.

Die richtigen Maße für die Vorgaben der Küchenverkäufer.

Verfügbar als (1-Temperatur-) Reifeschränke oder als (Mehrtemperatur-) Servierschränke.

Das Belüftungssystem an der Vorderseite („Front-vented“) im unteren Bereich des Klimaschranks mit Belüftungsgitter erspart beim kleinen Modell zusätzliche Ausschnitte in Ihrer Arbeitsfläche.

Es besteht die Möglichkeit, den Klimaschränk mit einer Türverblendung, einer Massivtür, einer verglasten Tür, einer Silver-Tür oder einer Vollglastür auszustatten.

Bei einer Massivtür, verglasten Tür oder Vollglastür einzuhaltende Abmessungen:

	A maxi	A mini	B		C mini
059	832	816	Massivtür	555	821
			Verglaste Tür	549	
			Full glass	548	
259	1792	1776	Massivtür	572	1781
			Verglaste Tür	566	
			Full glass	565	

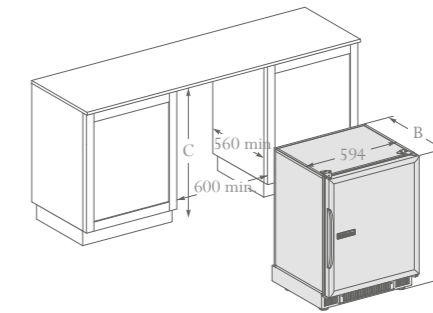

Abmessungen des Weinklimaschranks mit Türverkleidung:

	H x L x P (mm)
059	830 x 595 x 545
259	1790 x 595 x 560

* Nur für das kleine Modell

Weinklimaschränke

Serie Pure,

schützen Sie Ihre Weine... natürlich.

- Niedriger Energieverbrauch
- Drei Größen, drei Funktionen: eine umfassende Produktpalette
- Schlichtes Design

Weinklimaschränke

Serie Revelation,

Die Gefühle eines Jeden werden...

...durch die Feinheit der Geste ausgedrückt.

Afrikanisches Sprichwort

- Niedriger Energieverbrauch
- Zahlreiche Ausstattungsoptionen: Ambientebeleuchtung, Regale mit Dämpfer,...
- 5 Jahre Garantie
- Doppelter Frostschutz*

Das Serien-Herzstück von EuroCave bietet 1-, 3-, oder Mehrtemperatur-Klimaschränke in unterschiedlichen Größen, um jedem Bedarf gerecht zu werden.

Bis zu 55% weniger Energieverbrauch*!



V-Pure-S - Nero Kleines Fassungsvermögen 74 Flaschen - Full Glass Tür
 S-Pure-M - Nero Mittleres Fassungsvermögen 141 Flaschen - Black Piano Tür
 V-Pure-L - Nero Großes Fassungsvermögen 234 Flaschen - Verglaste Tür
 V-Pure-L - Nero Großes Fassungsvermögen 215 Flaschen - Verglaste Silver-Tür
 E-Pure-L - Buffle Großes Fassungsvermögen 165 Flaschen - Full Glass Tür

Eine umfassende Produktpalette: Die Eintemperatur-Klimaschränke imitieren die Bedingungen eines Naturkellers exakt (Temperatur zwischen 10 und 14°C). Die Multifunktions-Klimaschränke besitzen 3 unterschiedliche Temperaturzonen: 1 Zone zur Weinlagerung (10-14°C), 1 Kühlfach im unteren Bereich (6-10°C) und 1 Chambrierfach oben (14-20°C). Die Servierschränke bieten bis zu 10 Temperaturzonen (Temperaturstaffelung von 5 bis 22°C) und ermöglichen es so, in nur einem Klimaschrank über mehrere Weinarten (Roséwein, Weißwein, Rotwein) mit idealer Serviertemperatur zu verfügen. Die Version mit Massivtüren* besitzt die Klasse A+, die mit verglasten Türen die Klasse B, so dass Sie gegenüber einem traditionellen Klimaschrank bis zu 55% Energie sparen können*.

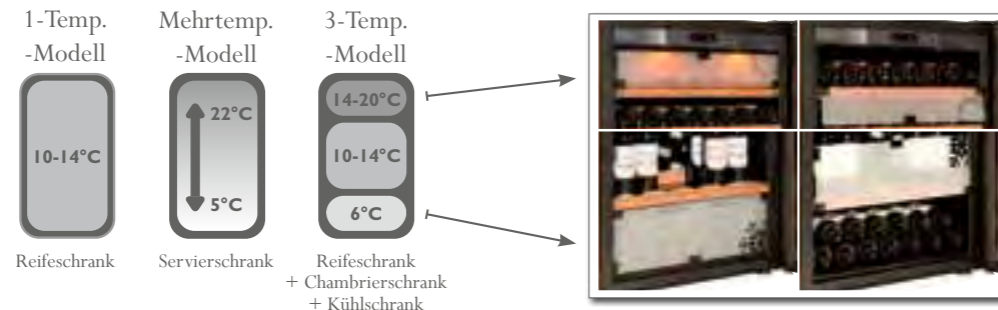

* 1-Temperaturschrank

Neben der Erfüllung aller Kriterien für das Reifen und Servieren von Wein begünstigen die zahlreichen Optionen der Innenausstattung eine noch harmonischere Nutzungserfahrung.



Das Video ansehen.



V-REVEL-S - Nero Kleines Fassungsvermögen 92 Flaschen - Full Glass Tür
 V-REVEL-S - Buffle Kleines Fassungsvermögen 74 Flaschen - Full Glass Tür
 V-REVEL-L - Nero Großes Fassungsvermögen 146 Flaschen - Full Glass Tür
 V-REVEL-L - Nero Großes Fassungsvermögen 182 Flaschen - Full Glass Tür

Die Serie besitzt die neue Hand-des-Sommelier-Auflage, die aus einer Schale aus zwei Materialien besteht, die die Flaschenform umschließt und sie vor Vibrationen schützt, und einen Dämpfer, der die Bewegung des Regals beim Zurückschieben in den Schrank verlangsamt. Für jedes Regal können Sie zwischen einer Holzfront und einer moderneren Front in Glossy-Schwarz wählen.

Elegante Schilder, die an den Fronten der Regale angebracht sind, ermöglichen es, Ihre Weine mit den entsprechenden Informationen zu beschriften. Bis zu 6 abnehmbare Schilder pro Regal. Der weiße (abwischbare) Marker wird mitgeliefert.

Ein Lichtband um das gesamte Gehäuse taucht Ihre Weine in einen bernsteinfarbenen Schein, der das Schrankinnere spektakulär in Szene setzt... Licht ohne UV - für stetige Sicherheit trotz schöner Optik.



Komplette Beleuchtung des Klimaschranks

Eine Ausstattung der neuen Generation



patented model

* nur 1-Temperatur-Modell

Weinklimaschränke

Serie Collection

- Kombinieren Sie die Farbpanele ganz nach Lust und Laune entsprechend der 25 Kombinationsmöglichkeiten
- 4 Nutzungsarten, 3 Fassungsvermögen, 2 Türarten, damit Sie Ihren Klimaschrank noch individueller gestalten können

Und wenn der Weinklimaschrank trendig wird?

Weinklimaschränke

Tête à tête,

teilen Sie vertraute Momente mit Ihrem Lieblingswein.

- Genaue Temperaturen für das Servieren Ihrer Weiß- und Rotweine
- Aufbewahrung von 2 offenen Flaschen bis zu 10 Tage* ohne Geschmacksverlust
- Unvergleichliches Design dank der Eleganz seiner Linien

Eine Serie mit Betonung auf Design, die sich auch in die schönsten Wohnräume integriert. 3 Farben und 2 Holzteints, die sich nach Wunsch anpassen lassen, um ein absolut zeitgenössisches Design zu kreieren.



← Das Video ansehen.



patented design

Collection S Blanc Coton 74 Flaschen - Full Glass Tür
Collection M Rouge Satiné 146 Flaschen - Full Glass Tür
Collection L Noir-Texture Black Piano Tür
Collection L Wenge Black Piano Tür
Collection L Bois Clair / Blanc Coton Black Piano Tür

3 unterschiedliche Größen mit einem Fassungsvermögen von 74 bis 223 Flaschen, 2 Türarten (Vollglas oder Black Piano) und 4 Temperaturregulierungssysteme: 1-, 2-, 3- oder Mehrtemperaturschränke.
2 Holz-Finishes und 3 Farben-Finishes für ein absolut zeitgenössisches Design.
Eine große Flexibilität dank der Auswahl an Verblendungen: 25 Kombinationsmöglichkeiten.
Die EuroCave-Technologie: Touchscreen zur Sicherstellung der richtigen Temperatur und Kontrolle der Luftfeuchtigkeit.
Doppelte Isolierverglasung und sanftes, bernsteinfarbenes Licht, um die Flaschen sicher in Szene zu setzen.

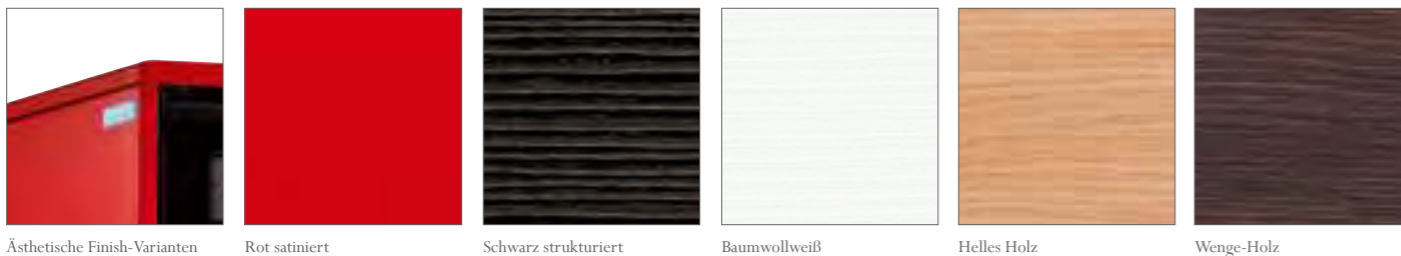

Alle Details finden Sie im Datenblatt zur entsprechenden Serie.

Die erste Weinbar in einem Servierschrank. Um Ihre schönsten Flaschen in Reichweite zu haben.



← Das Video ansehen.

patented model



Tête à tête - Nero
12 Flaschen - Full Glass Tür

Er bringt 12 Flaschen Weiß- oder Rotwein auf Serviertemperatur, damit Ihr Wein stets servierbereit ist.
Mit 2 beweglichen Absaugköpfen ermöglicht es der Tête à tête, 2 offene Flaschen bis zu 10 Tage* vor Oxidation geschützt aufzubewahren.
Die Temperaturregelung ist dank eines Touchscreens mit beleuchteten Tasten an der Verkleidung ganz einfach.
Die Farbe Schwarz mit Vollglastür, die schlichten, reinen Linien und eine Glasplatte schenken ihm das gewisse Etwas.

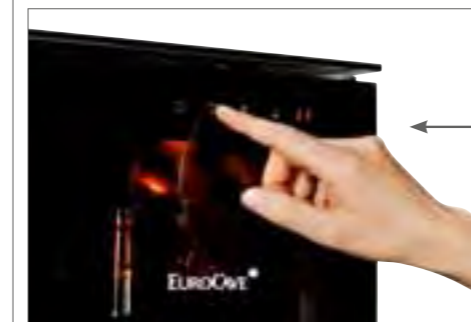

← Touchscreen

Sauerstoffabsaugsystem →



* je nach Wein und Jahrgang

Alle Details finden Sie im Datenblatt zur entsprechenden Serie.











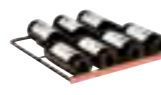

Unsere Regale

Drei Verwendungsarten, verschiedene Optionen,...

- Drei Regalarten für drei Nutzungsarten
- Je nach Serie individuelle Gestaltungsmöglichkeiten der Regale
- Eine Ausstattung Ihres Klimaschranks fast „nach Maß“

für eine intuitive und ergonomische Nutzung nach dem Baukastenprinzip.

Übersichtstabelle Regale

	Die Klassiker			Die Kompakten	Die Premium-Modelle
Ordnen	 Universalregal MDS Bis zu 12 Flaschen	 Magnumregal MDS Bis zu 7 Flaschen	 Champagnerregal Bis zu 10 Flaschen	 Universalregal MDS Bis zu 8 Flaschen	 Universalregal MDS2 Bis zu 12 Flaschen
Lagern	 Universalregal Bis zu 77 Flaschen	 Bordeaux-Regal Bis zu 78 Flaschen		 Universalregal Bis zu 50 Flaschen	 Universalregal Bis zu 77 Flaschen
Präsentieren	 Präsentationsregal MDS Bis zu 6 geneigte Flaschen, Bis zu 26 liegende Flaschen	 Präsentationsregal Bis zu 22 Flaschen	 Degustations-Auszugsregal Bis zu 20 Flaschen stehend	 Präsentationsregal MDS Bis zu 5 geneigte Flaschen, Bis zu 4 liegende Flaschen	 Präsentationsregal MDS2 Bis zu 6 geneigte Flaschen, Bis zu 26 liegende Flaschen
	Serien Première, Pure, Collection			Serie Compact	Serie Revelation Pure als Option

Das Fassungsvermögen der Regale wird mit traditionellen Bordeaux-Flaschen berechnet (außer beim Champagner- und Magnumregal) - MDS : Main du Sommelier - „Hand des Sommeliers“

La Main du Sommelier*

Diese Schale aus zwei Materialien besteht aus einer festen Struktur, die die Flasche hält, und einer weicheren Einfassung aus Elastomer, die ihre Formen umschließt und sie vor Vibrationen schützt. Diese beiden Modelle sind abnehmbar, um die Lage der Flaschen auf dem Regal ihrer Form und Zahl anpassen zu können.



Das Premium-Modell** besitzt ein überarbeitetes, ästhetisches Finish und vereinfacht die intuitive Platzierung der Flasche.

patented design

NUR REGAL PREMIUM

Der Luxus des Details

Unsere Premium-Regale bieten Ihnen die Vorteile einer Innenausstattung der neuen Generation - für mehr Ergonomie und Sanftheit bei der Nutzung.



Schilder aus Epoxidstahl lassen sich am Regal anbringen, so dass Sie Ihre Weine einfach mit ihrem Namen beschriften können. Ein weißer, abwischbarer Marker wird mitgeliefert.

Die Frontverkleidung können Sie frei wählen: Bevorzugen Sie warme, helle Eiche oder Glossy-Schwarz?

Ein an jedes Gleitregal montierter Dämpfer ermöglicht ein leises und sanftes Gleiten in den Klimaschrank.



*„Hand des Sommeliers“ ** erhältlich nur für die Serien Pure (optional) und Revelation

Weinbar

Wine Art,

Für vollen Geschmack !

- Zwei Flaschen mit idealer Degustationstemperatur
- Die Geschmacksqualität bleibt nach dem Öffnen mehrere Tage erhalten
- Dank ihres modernen und schlichten Designs integriert sich die Wine Art in jede Inneneinrichtung

Die erste Weinbar für zu Hause, die 2 Flaschen auf die ideale Serviertemperatur bringt und geöffnete Flaschen bis zu maximal 10 Tage* vor Oxidation schützt.



← Das Video ansehen.

patented model



Wine Art - 2 flaschen
Schwarz/Silber



Wine Art - 2 flaschen
Schwarz/Weiß



> Zwei Flaschen mit idealer Degustationstemperatur.
Das exklusive System Wine Art bietet zwei unabhängige Fächer, um 2 Flaschen Rot- und/oder Weißwein richtig temperieren zu können.

> Die Geschmacksqualität bleibt nach dem Öffnen mehrere Tage erhalten.
Dank dem innovativen Sauerstoffabsaugsystem wird Ihr Wein bis zu 10 Tage* nach dem Öffnen vor Oxidation geschützt.

> Intuitive Bedienung.

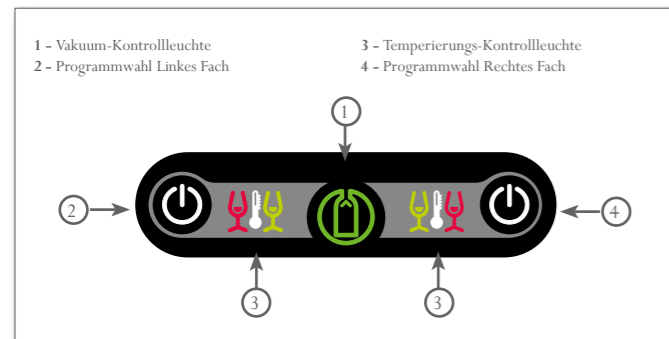

Temperierung



Aufbewahrung mit
Vakuum

* je nach Wein und Jahrgang

Weinklimaschränke

Unsere Finish-Varianten

um Ihren Klimaschrank einzukleiden.

- Eine große Auswahl an Finish-Varianten, um Ihren Klimaschrank individuell zu gestalten
- Edle und schöne Materialien
- Echte Leder-Handwerkskunst

Edelstahl-Finish, raffiniertes Leder – wir bieten Ihnen verschiedene Materialien, um Ihren Klimaschrank individuell zu gestalten.

Das Edelstahl



Nur für die großen Klimaschrankmodelle der Serien Pure und Revelation werden zwei Möglichkeiten angeboten: eine vollständige Verkleidung oder nur die Verkleidung der Tür.

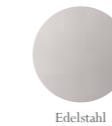

Edelstahl



Verkleidung
Verglaste Tür

Komplettverkleidung
Verglaste Tür

Das Leder



Bei den Serien Pure und Revelation* stützt sich EuroCave auf wertvolles Know-how von seit 4 Generationen spezialisierten Handwerkern. Es gibt 5 Farbschattierungen von hellbraun bis schwarz, die Sie im Geschäft entdecken können.

Straußen-Pressnarbe



schwarz

Krokodil-Pressnarbe**

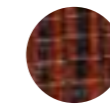

braun

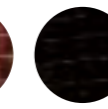

schwarz



Krokodil braun
Verglaste Tür

Krokodil schwarz
Full Glass Tür

Strauß schwarz
Verglaste Tür

> Erhältlich mit Patchwork-Effekt oder aus einem Stück.

* außer verglaste Silbertür und verglaste Edelstahltür ** Nur mit kleinem Fassungsvermögen erhältlich

Weinmöbel

Serie Elite,

kleiden Sie Ihre Klimaschränke ein, kombinieren Sie sie
- für noch mehr Ästhetik!

- Zahlreiche Konfigurationsmöglichkeiten
- Eine Auswahl an 8 Holzfarben
- Ein Barelement für Gläser und Spirituosen vervollständigt Ihren Klimaschrank

Dadurch können Sie Ihre Klimaschränke mit Holz verkleiden und sie in einem einzigen Möbelstück kombinieren, das sich mit Eleganz in Ihre Inneneinrichtung integriert.

Modell	HxLxT in mm	Gewicht*	Klimaschränk-Inhalt	Zigarren-Klimaschrank	Barelement	Farbe Elite
A1	1089x804x775	49 kg	Kleines Fassungsvermögen	Ja	Nein	
A2	1089x1538x775	100 kg	Kleines Fassungsvermögen	Ja	Ja	
C1	1905x810x760	65,5 kg	Großes Fassungsvermögen	Nein	Nein	
C2	1905x1540x760	128 kg	Großes Fassungsvermögen	Nein	Nein	
C4**	1905x810x760	65,5 kg	Kleines Fassungsvermögen	Ja	Ja	
C7**	1905x1540x760	128 kg	Kleines und großes Fassungsvermögen	Ja	Ja	
C8**	1905x1540x760	128 kg	Kleines und großes Fassungsvermögen	Ja	Ja	
C9**	1905x2275x760	234 kg	Kleines und großes Fassungsvermögen	Ja	Ja	



Zoom auf das Finish des Barelements

*Möbelgewicht ohne Klimaschrank - **Im Falle der Module C4-C7-C8-C9 können zwei Klimaschränke mit kleinem Fassungsvermögen nicht aneinander gestellt werden. Der obere Teil darf nur in der Bar-Konfiguration verwendet werden.

Ihr Händler kann Ihnen Material- und Farbmuster zeigen.

Weinkeller-Lagersysteme

modulo | cube,

ein einfaches und erweiterbares Lagersystem.

- Optimale Einordnung Ihrer Flaschen
- Ein modulares System
- Ein verführerischer Preis

Weinkeller-Lagersysteme

modulo | rack,

die beste Lösung für die Lagerung Ihrer Weinkisten.

- Einfacher Zugriff auf Ihre Weinkisten
- Ein exklusives System mit Ausziehplatten
- Ein modulierbares, pfiffiges Lagersystem

Das Modulocube von EuroCave präsentiert sich in Form eines zusammenklappbaren Fachs aus Massiv-Buche. Mit diesem System können Sie Ihre Flaschen ganz einfach einordnen.

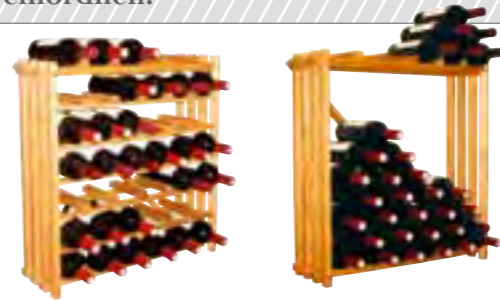

Regalversion
bis zu 42 Flaschen

Lagerversion
bis zu 50 Flaschen

Dieses montierfähig gelieferte, faltbare Fach bietet optimale Stabilität für die Lagerung Ihrer Flaschen. Es wurde so entwickelt, dass Sie alle Arten von Flaschen lagern können: Bordeaux, Burgunder, Champagner. Mit dem variierbaren Modulocube-System lässt sich Ihre Lagerkapazität durch Kombination von bis zu drei Modulhöhen nach Ihrem Bedarf beliebig erweitern und konfigurieren.

Montieren Sie!

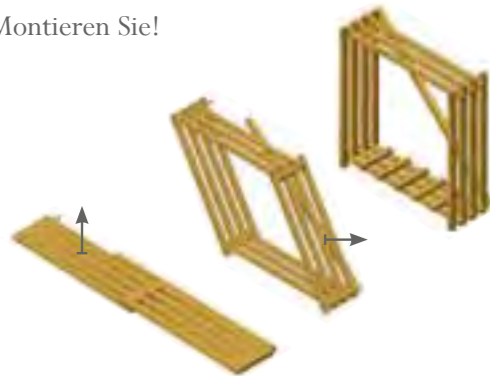

Kombinieren Sie! Konfigurationsbeispiele:



Bis zu 199 Flaschen

Bis zu 367 Flaschen

Bis zu 146 Flaschen

Mit dem Modulorack hat EuroCave eine einzigartige Lösung für die einfache Lagerung von Wein in seinen Originalkisten geschaffen, die man bald nicht mehr missen möchte. Sie haben problemlosen Zugriff auf all Ihre Weinflaschen.



Für die Lagerung von 2 Kisten
mit 12 Flaschen

Nach dem Prinzip der Gleitregale der Weinklimaschränke besitzt das Modulorack ein System mit Ausziehplatten, auf denen die Weinkisten gelagert werden - für einfachen Zugriff auf Ihre Flaschen. Am Erdboden befestigt bilden sie ein stabiles und praktisches Lagersystem. So können Sie richtigen Lagerraum für Wein in seinen Originalkisten schaffen, und das im außergewöhnlichen Look.



Weinkeller-Lagersysteme

modulo | steel,

das zeitgenössische, uneingeschränkt individuell gestaltbare Lagersystem!

- Ein erweiterbares und an Ihre Bedürfnisse anpassbares Lagersystem
- Dank der Hand des Sommeliers-Auflagen perfekt gehaltene Flaschen
- Robuste und stabile Stahlstruktur für maximale Sicherheit!

Das Modulosteel bietet eine zeitgenössische Lösung für schwierige Lagergegebenheiten: einfach zu montierende Module, die uneingeschränkt aneinander befestigt werden.

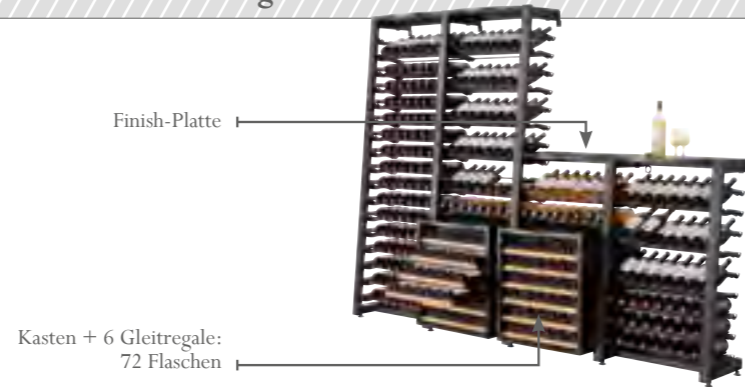

Das individuell gestaltbare Modulosteel lässt sich dank seiner Module, die nebeneinander befestigt werden, uneingeschränkt kombinieren. Es kann auf halbe Höhe verringert werden und passt sich somit auch Gewölbekellern oder niedrigen Decken an. Die Struktur wurde so entwickelt, dass sie leicht montierbar ist. Drei Befestigungssysteme sorgen für absolute Stabilität. Letztendlich gibt es eine Auswahl an Optionen, um Ihren Platz mit zusätzlichen Lagerkästen oder ästhetischen Finish-Platten zu optimieren.

Kombinieren Sie!

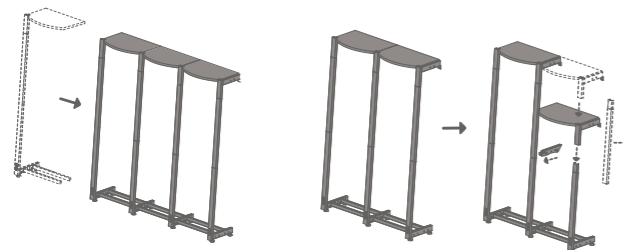

Lagerung oder Präsentation?

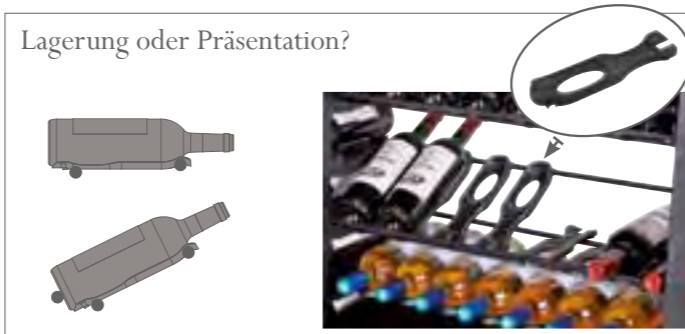

Weinkeller-Lagersysteme

modulo | thèque,

ein edles Lagersystem für Ihre Edelweine.

- Ein exklusives Lagerkonzept
- Individuell gestaltbar, fast nach Maß
- Eine harmonische Kombination aus Stabilität und Ästhetik

Die Modulothèque von EuroCave ist ein exklusives Konzept mit variablen Fachelementen aus Massiv-Eiche. Damit können Sie Ihre persönliche Regalanordnung zusammenstellen, die sich Ihren wachsenden Bedürfnissen anpasst.

Die Modulothèque ist hergestellt aus 20 mm dicker Massiv-Eiche, einem edlen und strapazierfähigen Holz, das dem Lagersystem eine unimitierbare traditionelle Note verleiht. Dank einer Auswahl von 15 Modulen passt sich die Modulothèque... (über Eck, unebene Mauer, ...). Breite, Höhe und Lagerkapazität hängen von der Anzahl der aufgestellten Module und den gewählten Regalen ab: Die Konfigurationsmöglichkeiten der Modulothèque sind unendlich!

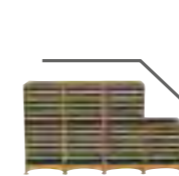

Niedrige Decke
B2426 x T584 x H1336 mm

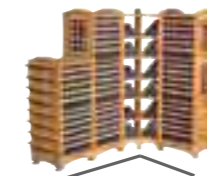

Raumeck
Länge 1. Wand: 2215,7 mm
Länge 2. Wand: 1631,7 mm x T584 x H2008 mm



Kellergewölbe
B2426 x T584 x H2008 mm



Abstellraum unter einer Treppe
L1842 x T584 x H2008 mm

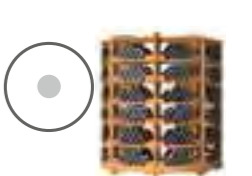

Um eine Säule
Ø1800 mm H2060 mm

* Erhältlich auch in der Breite 40 cm.

Weinkeller-Lagersysteme

Das Weinkeller-Klimagerät Inoa,

patented model

wie in einem Naturkeller!

- Das leiseste Monoblock-Klimagerät auf dem Markt
- Eine energiesparende Technologie
- Ein ästhetisches und wartungsfreundliches Klimagerät

Funkfernbedienung
(die Kabelsonde zur Installation der Fernbedienung außerhalb des Klimaschranks wird mitgeliefert)



Mit den Klimageräten von EuroCave können Sie prinzipiell jeden Raum (Garage, Vorratsraum,...) in einen reichen Weinkeller verwandeln. Temperaturregulierung, Feuchtigkeitskontrolle, Luftzirkulation..., die Weinkeller-Klimageräte von EuroCave schaffen die optimalen Bedingungen für die Lagerung von Wein und erleichtern Ihnen den Alltag.

Neofresh

Eine von EuroCave patentierte Technologie mit zahlreichen Vorteilen

Die natürliche Luftfeuchtigkeit wird bewahrt: Diese einzigartige Technologie basiert auf einer positiven Verdunstungstemperatur über 0°C und einer automatischen Anpassung der Ventilatorgeschwindigkeiten. Die relative Luftfeuchtigkeit liegt somit über 50% und die Luft des Weinkellers wird nur wenig ausgetrocknet.

- Temperaturhomogenität: Sie wird unabhängig von der Außentemperatur des Raums gewährleistet: Die neben der Klimaanlage mit einer Heizfunktion ausgestatteten Inoa-Klimageräte passen ihre Temperatur automatisch an, wenn sich die Raumtemperatur im Verhältnis zur programmierten Temperatur um ein halbes Grad ändert.

- Das leiseste Klimagerät auf dem Markt.
- Schutz der Umwelt.

Ästhetik und Schlichtheit

- Bei den Klimageräten von EuroCave handelt es sich um Monoblock-Geräte, die somit einfach zu installieren sind: Der Verdampfer und der Kondensator befinden sich im selben Gehäuse. Somit ist keine Gasbefüllung oder Schweißen nötig. Eine einfache Steckdose genügt!
- Die Inoa-Klimageräte besitzen eine sehr unauffällige Verkleidung aus verzinktem Stahl, die Sie nach Wahl innerhalb oder außerhalb Ihres Weinkellers anbringen können, so dass die Ästhetik Ihres Weinkellers nicht beeinträchtigt wird.

Beispiele verschiedener Installationsmöglichkeiten für das Inoa-Klimagerät bei ein und derselben Weinkellerkonfiguration:



Automatischer Betrieb

Wie die Weinklimaschränke besitzt das Klimagerät von EuroCave eine Kühlgruppe:

- ein Verdampfer schickt Kälte in den Raum,
- ein Kondensator leitet die warme Luft nach draußen.

Aufgrund des zu klimatisierenden Raumvolumens besitzen der Verdampfer und der Kondensator einen Ventilator. Der Ventilator des Verdampfers läuft stetig, um eine ständige Umwälzung der Luft und eine gute Temperaturhomogenität sicherzustellen. Die automatische angepasste Geschwindigkeit variiert in Abhängigkeit vom Bedarf.



Klimagerät für 25 oder 50 m³
Ableitungsseite für Heißluft

Klimagerät für 25 oder 50 m³
Ableitungsseite für Kaltluft

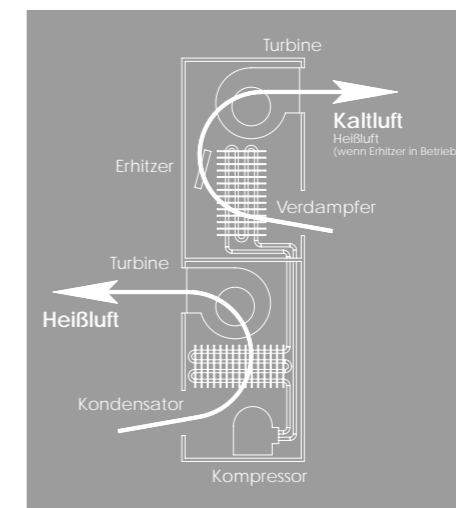

Wärmedämmung, das A und O für ein perfektes Ergebnis

Die Weinkeller-Klimageräte von EuroCave sind so konzipiert, dass Ihr Wein unter idealen Temperaturbedingungen gelagert und gleichzeitig minimaler Stromverbrauch garantiert wird. Da herkömmliche Baustoffe sehr schlechte isolierende Eigenschaften besitzen, ist es in den meisten Fällen unumgänglich, den zu klimatisierenden Raum zu isolieren. So bleibt der Stromverbrauch Ihres Geräts gering und die Isolierung ermöglicht einen optimierten Betrieb Ihres Klimagerätes.

Achtung! Ohne Raumisolierung erhöht sich die zur Raumklimatisierung notwendige Leistung um das Dreifache.

Service+ von EuroCave
Kontaktieren Sie Ihren Händler für die Erstellung einer kostenlosen Wärmebilanz zu Ihrem Keller!

Produkt nur vorgesehen für Weinkeller oder Räume, die nicht zu Wohnzwecken genutzt werden (Kellerraum, Garage)

Die Verpflichtungs-Charta von EuroCave

Weil EuroCave nicht nur für Produkte steht,

sondern auch für aufmerksamen Service für Kunden mit hohen Qualitätsansprüchen.

Um ihren Kunden das Beste zu bieten, verpflichtet sich die Marke EuroCave, Ihnen ein einwandfreies Service- und Qualitätsniveau zu garantieren. Deshalb werden die Produkte von EuroCave von einem Netzwerk sorgfältig ausgewählter Fachleute vertrieben.

Ein internationales Vertriebsnetz von Spezialisten

Wir haben den Vertrieb der EuroCave-Produkte ausschließlich Fachhändlern anvertraut. Unser spezialisiertes Vertriebsnetz erstreckt sich auf über 70 Länder. Unsere erfahrenen EuroCave-Fachverkäufer und Weinkenner beraten Sie umfassend, gehen auf Sie ein und finden zusammen mit Ihnen die Lösung, die Ihren Bedürfnissen am besten entspricht.

Die EuroCave-Produktgarantie

Jeder Weinklimaschrank und jedes Keller-Klimagerät von EuroCave besitzt eine individuelle Kennnummer, mit der die Herkunft und Echtheit des Produkts überprüft werden können.

Nur zugelassene EuroCave-Händler dürfen den Kundendienst im Rahmen der internationalen EuroCave-Garantie übernehmen*:

- 5 Jahre Garantie auf Teile der Serie Revelation
- 2 Jahre Garantie auf Teile der anderen Weinklimaschränkserien, die Lagersysteme (Modulosteel, Modulorack, Modulocube und Modulothèque) und die Keller-Klimageräte.
- 2 Jahre Garantie auf Teile der Wine Art
- 10 Jahre Korrosionsgarantie auf Weinklimaschränke.

*Die zusätzlichen Garantieangebote sind in den allgemeinen Verkaufsbedingungen beschrieben.

EuroCave besitzt eine Haftpflichtversicherung gegen Schäden an Weinflaschen

EuroCave überprüft eine Übernahme von Schäden an Weinflaschen, die in einem Klimaschrank von EuroCave aufbewahrt wurden, wenn die Fehlfunktion des Weinklimaschranks von einem Experten bestätigt und der Grund offensichtlich ist*.

*Die Bedingungen erfahren Sie bei Ihrem zugelassenen EuroCave-Händler.

Der internationale Kundendienst von EuroCave

EuroCave besitzt eine „Hotline“ für alle zugelassenen EuroCave-Händler (mehr als 70 Länder), die hilft, Probleme zu bestimmen oder Lösungen zu finden.

Dieser technische Support ist an Werktagen erreichbar und besteht aus Fachleuten, die bezüglich der Technologie der EuroCave-Produkte geschult wurden.

Bei einer erwiesenen Störung schickt EuroCave die Originalersatzteile, die unter die Garantie fallen, binnen 48 Stunden an Ihren Händler. Dieser Service gewährleistet Ihnen einen schnellen und effizienten Kundendienst ungeachtet des Landes, in dem Ihr EuroCave-Produkt aufgestellt ist.

Prüfung und Kontrolle eines jeden Produkts

Die Qualitätskontrollen von EuroCave übersteigen bei weitem die Anforderungen der Norm EN 60335:

- Dichtheitstest des Kältekreislaufs bei allen Weinklimaschränken.
- Test der elektrischen Sicherheit bei allen Weinklimaschränken.
- Endkontrolle mit 40 Kontroll- und Betriebstestpunkten bei allen Weinklimaschränken, um sicherzustellen, dass der versandte Schrank mit Ihren Bestellwünschen übereinstimmt.

Einhaltung der Umweltnormen

EuroCave hält sich an die Ziele der nachhaltigen Entwicklung. Die Klimaschränke und Klimageräte von EuroCave verwenden beispielsweise eine umweltfreundliche Kuhlflüssigkeit ohne FCKW und schonen somit die Ozonschicht.

Das für die Herstellung der Regale verwendete Holz stammt aus Plantagen, die vom SGS Audit Program zertifiziert wurden.



Label unserer Weinklimaschränke und unseres Weinkeller-Klimageräts.

BVCert. 6010761

EuroCave SA - 03/2015 - Die Spezifikationen können ohne Vorankündigung geändert werden. - Fotos nicht vertraglich bindend.

EUROCAVE[®]

www.eurocave.com



Fragen Sie Ihren Händler nach den Datenblättern der Produktserie, die Sie interessiert.
Dort finden Sie alle Anwendungsangaben und technischen Informationen, die Sie benötigen.